



Bakım - Onarım İşlerinde İş Sağlığı ve Güvenliği



AMACIMIZ:

Katılımcıları, bakım-onarım işlerinde ortaya çıkabilecek riskler ve bu riskler karşısında alınması gereken önlemler konusunda bilgilendirmektir.

ÖĞRENME HEDEFLERİMİZ :

Bu dersin sonunda katılımcılar;
Bina, tesis veya makine bakımında ortaya çıkabilecek tehlikeleri tanımlar.
Bakım-onarım işlerinde ortaya çıkabilecek risklerle ilgili alınması gereken tedbirleri belirler.



KONUNUN ALT BAŐLIKLARI :

- ✓ Makine, elektrik, bina veya tesislerin bakımı/onarımı
- ✓ Bakım onarım işlerinde ortaya çıkabilecek tehlikeler ve dikkat edilecek hususlar
- ✓ Bakım ve onarım öncesi
- ✓ Bakım ve onarım sırasında
- ✓ Bakım ve onarım sonrası
- ✓ İlgili mevzuat



**Bakım - Onarım İşlerinde
İş Sağlığı ve Güvenliđi**



**Makine, elektrik, bina
veya tesislerin bakımı/onarımı**



Bakım ve onarım hizmetleri;

Makine,tezgah ve tesislerin daha uzun sürelerle, arızasız ve problemsiz olarak çalışmasını; beklenmedik arızalar sebebiyle tehlikeli durumların ortaya çıkmaması; istenmeyen olaylara, kazalara, yaralanmalara, malzeme hasarlarına, zaman kaybına sebep olmaması için yapılan **planlı ve düzenli** çalışmalardır.



**Makine, elektrik, bina
veya tesislerin
bakımı/onarımı**

BAKIM ONARIM İŞLERİNİN ÇEŞİTLERİ

- 1- Arıza ortaya çıktıkça yapılan bakım onarım
- 2- Problem ortaya çıkmadan yapılan bakım onarım
 - A- Parça değişikliği yapmadan bakım
 - B- Ömrü bitmiş parçalar değiştirilerek yapılan bakım



**Makine, elektrik, bina
veya tesislerin
bakımı/onarımı**

Bakım ve Onarım İşleri:

- Makine ,tezgah ve tesislerin daha uzun süre arızasız ve problemsiz çalışması,
- Beklenmedik arızalar sebebiyle tehlikeli durumların ortaya çıkmaması,
- İstenmeyen olaylara kazalara yaralanmalara, malzeme hasarlarına ve zaman kaybına sebep olmaması için yapılan planlı ve düzenli çalışmadır,
- Periyodik bakımlar, makine tesislerin ömrünün uzatılmasında katkıda bulunurlar,
- Beklenmedik arızalar sebebiyle kazaların önüne geçilmesi, can güvenliği sağlanmasında önemli rol oynar.





**BAKIM ONARIM İŐLERİNDE
ORTAYA
ÇIKABİLECEK TEHLİKELER VE
DİKKAT EDİLECEK HUSUSLAR**



Bakım ekibine;

- Makinelerin korunması ilkeleri ,
- Elektrik ve mekanik güvenlik,
- Bakım işlerinde çalışma izni, hususlarında yeterli eğitim verilmelidir.
- İyi bir **denetim ve otokontrol** sistemi kurulmalıdır.
- Makine tezgah ve tesislerde **normal çalışmalar esnasında görülen değişik durumlar veya arızalar kayda alınmalı,**
- Büyük revizyon ve bakım çalışmaları esnasında bu kayıtlardan istifade edilmelidir.



Kaza sebeplerini ve dağılımını gösteren bir istatistik çalışması

Kaza nedeni	Alınan tedbir	Kaza sayısı	Toplam Kaza sayısı	Kaza yüzde oranı
ÇALIŞMA İZNI	Yok	20	64	%21.8
	Uygun değil	6		
	uyulmamış	38		
KİŞİSEL KORUYUCULAR	Yok	10	42	%14.3
	Uygun değil	15		
	kullanılmamış	17		
ÇALIŞMA SİSTEMİ			41	%14.0

Kaza sebeplerini ve dağılımını gösteren bir istatistik çalışması

Kaza nedeni	Alınan tedbir	Kaza sayısı	Toplam Kaza sayısı	Kaza yüzde oranı
TESİS	Yanlış tasarım	14	31	%10.5
	Yanlış tesis	12		
	yetersiz bakım	5		
MAKİNE KORUYUCULARI	Yok	5	29	%9.9
	Uygun değil	14		
	arızalı	10		

Kaza sebeplerini ve dağılımını gösteren bir istatistik çalışması

Kaza nedeni	Alınan tedbir	Kaza sayısı	Toplam Kaza sayısı	Kaza yüzde oranı
ÇALIŞILAN YER	Yüksekte çalışma Giriş-çıkış temizlik	14 8 3	25	%8.5
EĞİTİM, DENETİM, GÖZETİM	Yetersiz eğitim Yetersiz göz-denetleme Kurallara uymama	10 5 9	24	%8.2

***Bakım ve Onarım İşlerindeki
Kazalar En Çok,***

**İŞE BAŞLAMADAN ÖNCE
ve
İŞİN BİTİMİNDE
meydana gelmektedir.**



**BAKIM ONARIM
İŞLERİNDE ORTAYA
ÇIKABİLECEK
TEHLİKELER VE DİKKAT
EDİLECEK HUSUSLAR**

Bu Kazaları Önlemek İçin;

- Kayıt sisteminin yerleştirilmesi,
- Bakımların uzman kişiler tarafından yapılması,
- Personelin ve koruyucuların etkili bir şekilde denetlenmesi,
- Muayene veya bakım sırasında, koruyucuların kaldırılması gerektiğinde, gücün kesilmesi, şalterin **kilitlenmesi**,
- Makine yapımcılarının tavsiyelerine dikkat edilmesi, sağlanmalıdır
- Her makine ve tesis için bakım, onarım ve kontrol talimatları hazırlanmalı,
- Bakım ve onarım işlerinde uygun ve yeterli aydınlatma sağlanmalı,



- Rutubetli ve iletken ortamlarda düşük gerilimli (12-24-42 volt) aydınlatma cihazları kullanılmalı,
- Malzemelerin konabilmesi ve kolaylıkla taşınabilmesi için uygun TAKIM ÇANTALARI veya kutuları verilmeli,
- Bakım ve onarım işlerinde iyi malzeme kullanılmalıdır (Malzemenin kötü olması bakımı da kötü hale getirir, kötü bakım arızalara ve kazalara davetiye çıkarır)
- Atölye içinde veya işçilerin erişebileceği yerlerde bulunan **tevzi tabloları(dağıtıcı pano), panoları** ile kontrol tertibatı ve benzeri tesisat, **kilitli dolap** veya **hücre** içine konulacak veya bunların tabanı, elektrik akımı geçirmeyen malzeme ile kaplanmış olacaktır.
- Bakım ve onarım nedeniyle gerilim altındaki tesisatın tecritlerinin çıkarılması gerektiğinde, bu kısımlar paravana veya koruyucularla korunacaktır.



Zararlı, zehirli gazların bulunduğu, havalandırmanın yeterli olmadığı yerlerde (tehlikeli gaz, buhar veya sislerin meydana gelebileceği tank veya depolarda) yapılan çalışmalarda;

- Gerekli kişisel koruyucu malzemeler verilmeli ve kullanmaları sağlanmalı,
- Tecrübeli ve usta işçiler çalıştırılmalı,
- Dışarıda en az bir gözlemci görevlendirilmeli,
- Önceden zehirli ve zararlı gazların ölçümü yapılmalı,
- Çalışma ortamına mekanik sistemlerle temiz hava verilmeli,
- Muhtemel bir zehirlenme durumunda ilk yardım yapacak

kişi ve malzeme hazır bulundurulmalıdır.



- Hendek, çukur ve diğer kazı işlerinin yapıldığı durumlarda, uygun şekilde **payandalar(basamak)** ve **korkuluklar** yapılmalı ve buralar geceleri ışıklandırılmalıdır.
- *Basınçlı kazanlar ve kaplar basınç altında iken onarılmamalıdır.*
- Onarılacak tank veya depoların diğer tank veya depolarla olan bağlantıları kesilmelidir
- *Onarılan tank veya depoların içinde mekanik karıştırma tertibatı bulunduğu durumlarda, onarıma başlanmadan önce karıştırma tertibatının güç kaynağı ile irtibatı kesilmeli ve karıştırıcı uygun şekilde **takozlanmalı** veya desteklenerek bağlanmalıdır.*



Depolanmış enerjinin aniden boşalması



Depolanmış enerjinin aniden boşalması



BAKIM VE ONARIM ÖNCESİ



İşyerlerinde, bakım onarım işlemleri için

TALİMATLAR ve YÖNERGELER

hazırlanmalıdır.

Sözlü emirler, yanlış duymalara ve yanlış anlaşılmalara sebep olabileceğinden dolayı insan hayatının söz konusu olduğu durumlarda güvenilir değildir

Yönergelerin yanında **eğitim ve denetim**

hizmetleri asla göz ardı

edilmemelidir.

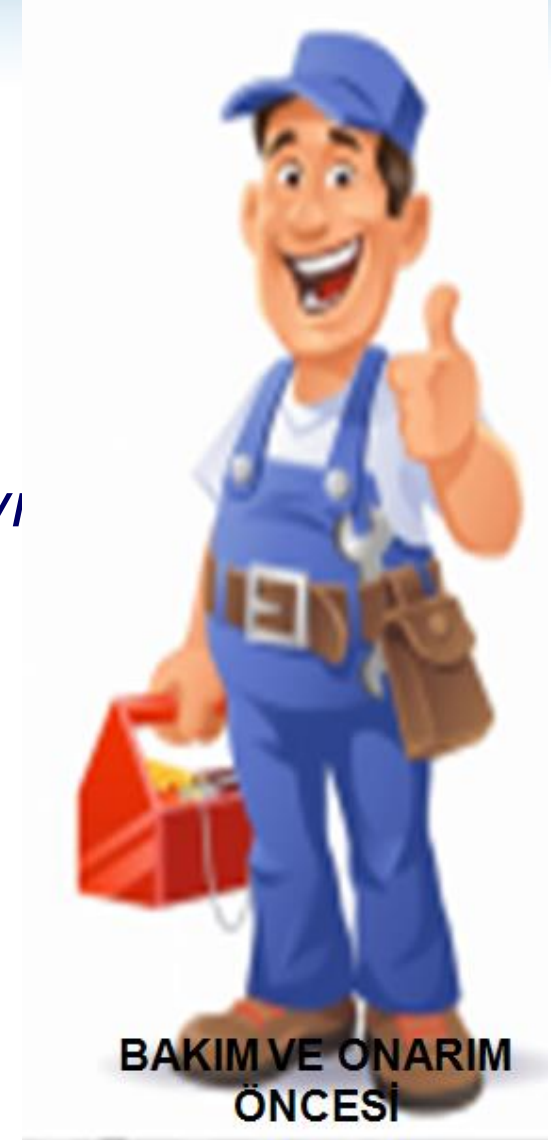

Prosedürlerin içinde;

Her uygulama için ayrı bir talimat olması gerekir.

Talimatlar neye göre hazırlanmalıdır?



İşyerinde bulunan her donanım için ilgili standartlar elde edilmeli ve bunlarda yazan bilgilere göre talimatlar hazırlanmalıdır.

Talimatlar;

- Kullanma
- Müdahale
- Bakım – Onarım

Şeklinde olmalıdır.



- Bakım onarım çalışmaları için bir **izin sistemi** kurulmalıdır

Bu sistemde;

- Yapılacak iş,
- İşi kimin denetleyeceği,
- Alınacak güvenlik tedbirleri,
- İşe başlamadan önce çalışanlar tarafından alınması gerekli tedbirler,
- Çalışma alanının güvenli olup olmadığının tespiti ve güvenli hale getirilmesi,
- Çalışma izninin kaldırılmasından önce yapılması gerekli işlemlerin belirtilmesi
- Bu işlemlerin kimler tarafından yapılacağını açık olarak yazılması, belge sisteminin yerleştirilmesi gerekmektedir.



**Uygun bir sistemle, planlı ve programlı yapılan
çalışmalarda:**

- İş veriminin artması sağlanır;
- Malzeme kayıpları en aza indirilir,
- İstisraf önlenir,
- Her şeyin en iyi ve en verimli şekilde kullanılması sağlanır,
- Çalışanların **güveni** kazanılmış olur
- İşçi kendisine de önem verildiğini hissedip işyerine bir aidiyet duygusu kazanır



BAKIM VE ONARIM SIRASINDA



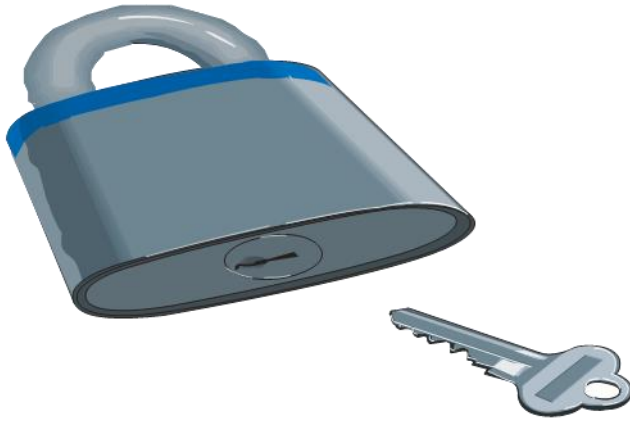

KİLİTLEME



**BAKIM VE ONARIM
SIRASINDA**

Kilitleme nerelerde uygulanır?

- Elektrik kabloları
- Elektrikli cihazlar
- Lazer
- Hareketli makine parçaları
- Hidrolik sistemler
- Havalı sistemler
- Yaylar

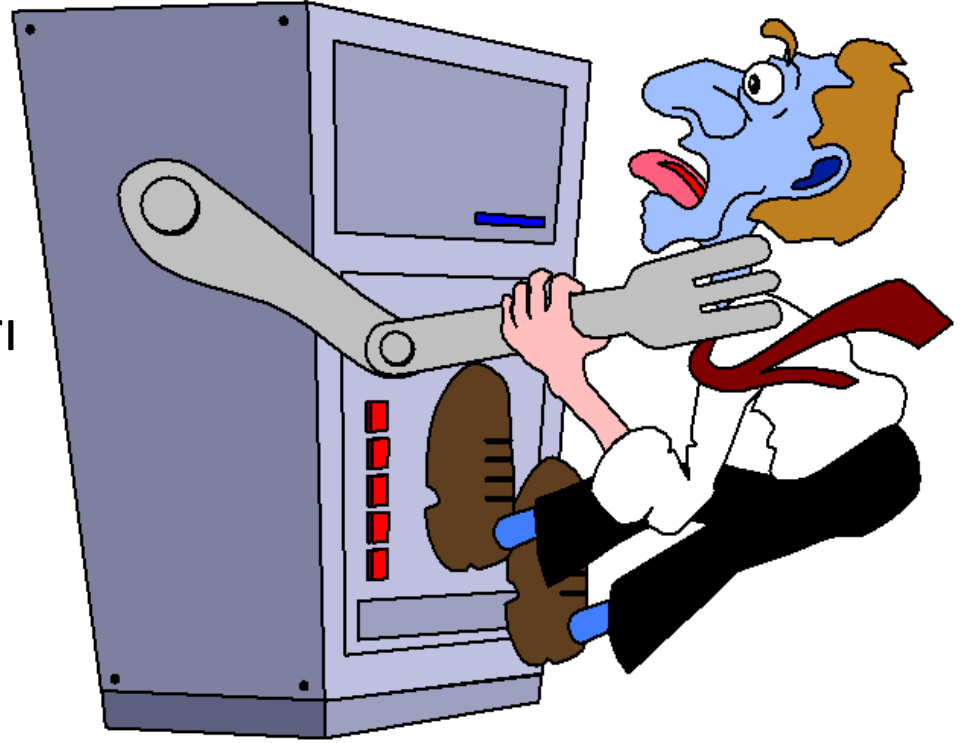

Kilitlemede 6 adım

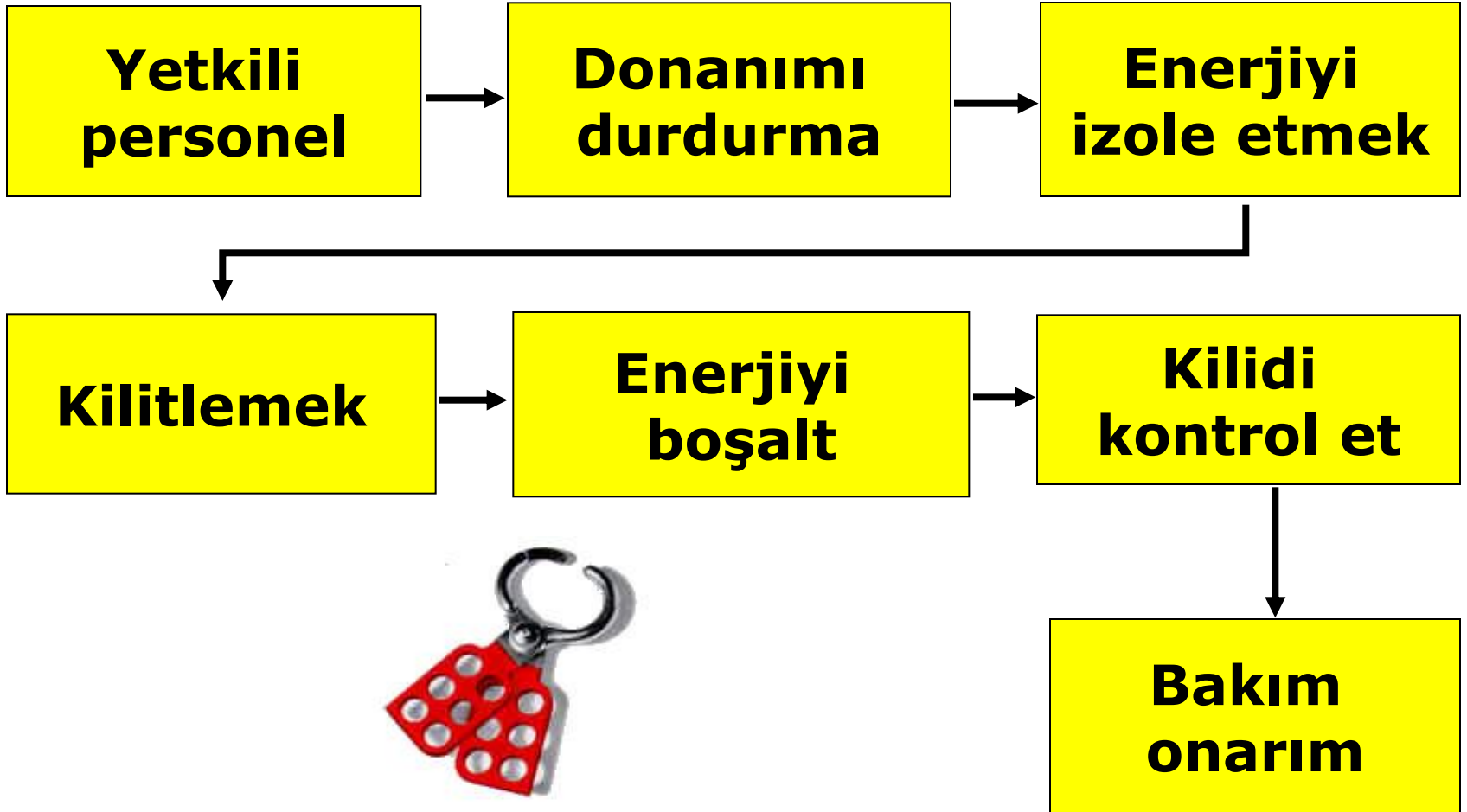

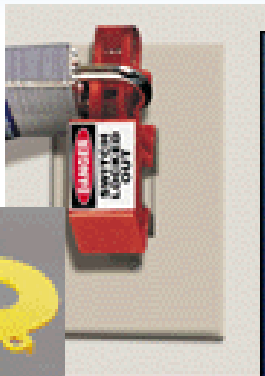

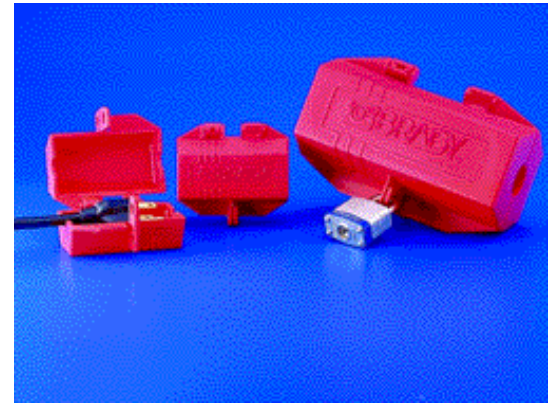
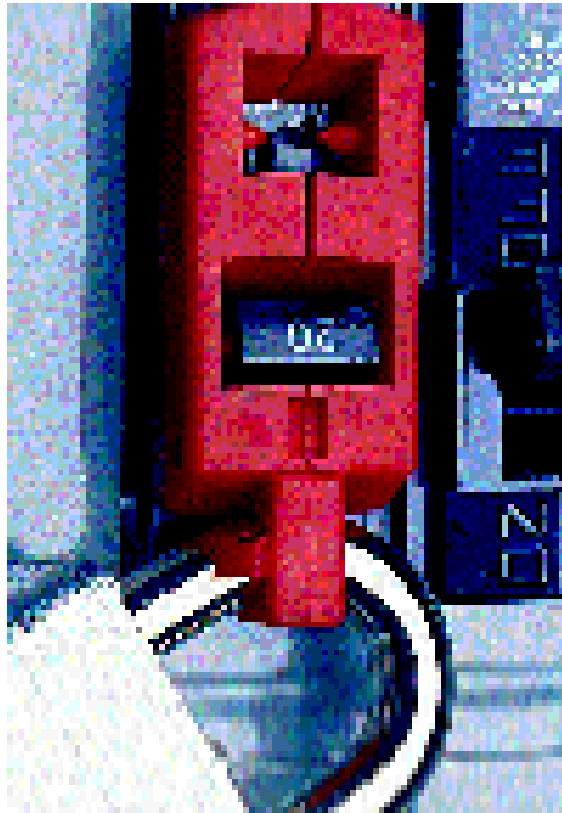
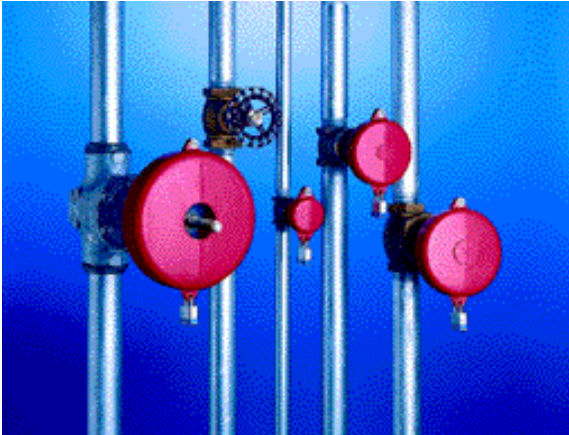

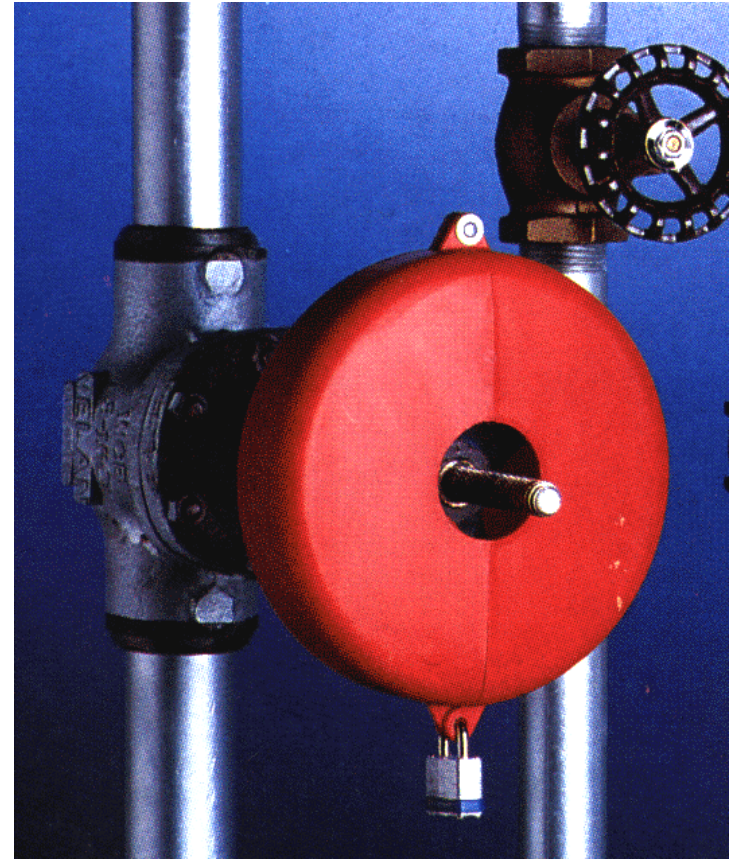
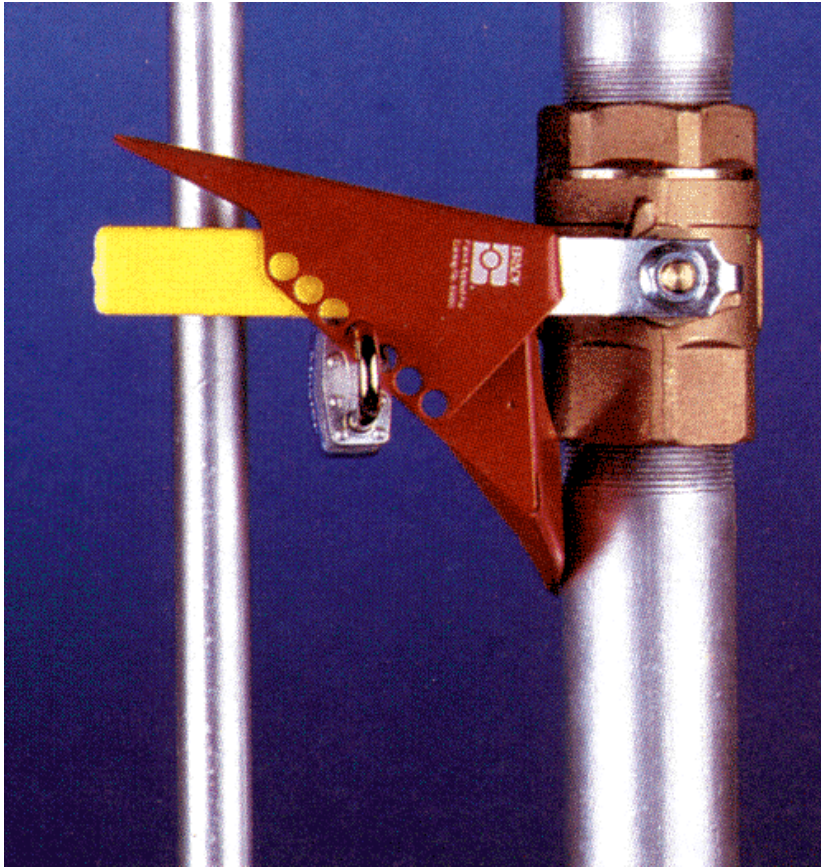

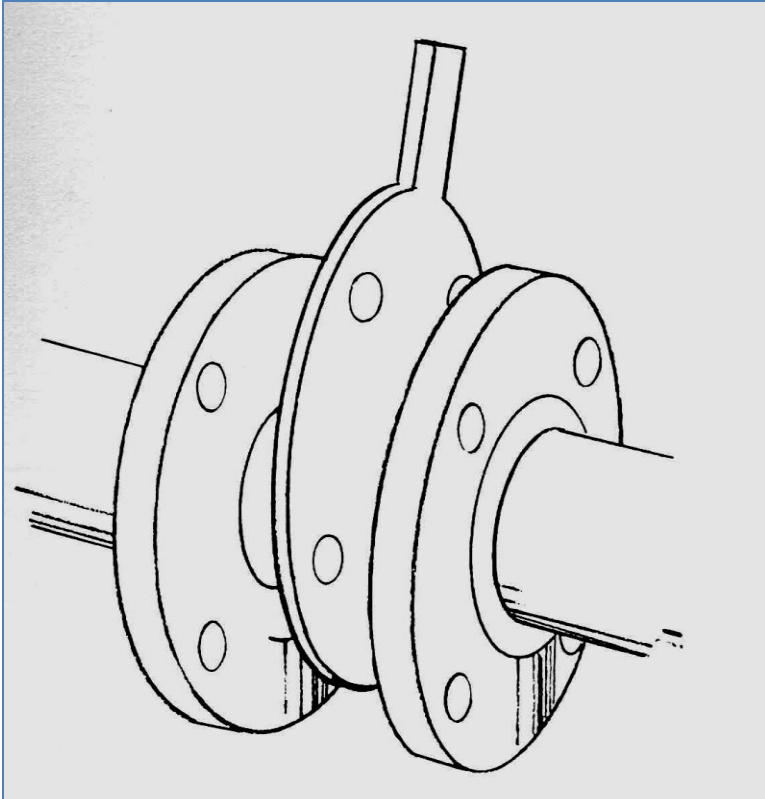

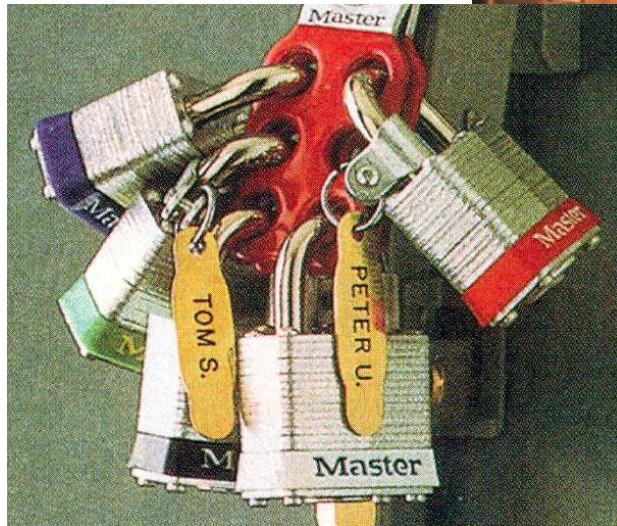
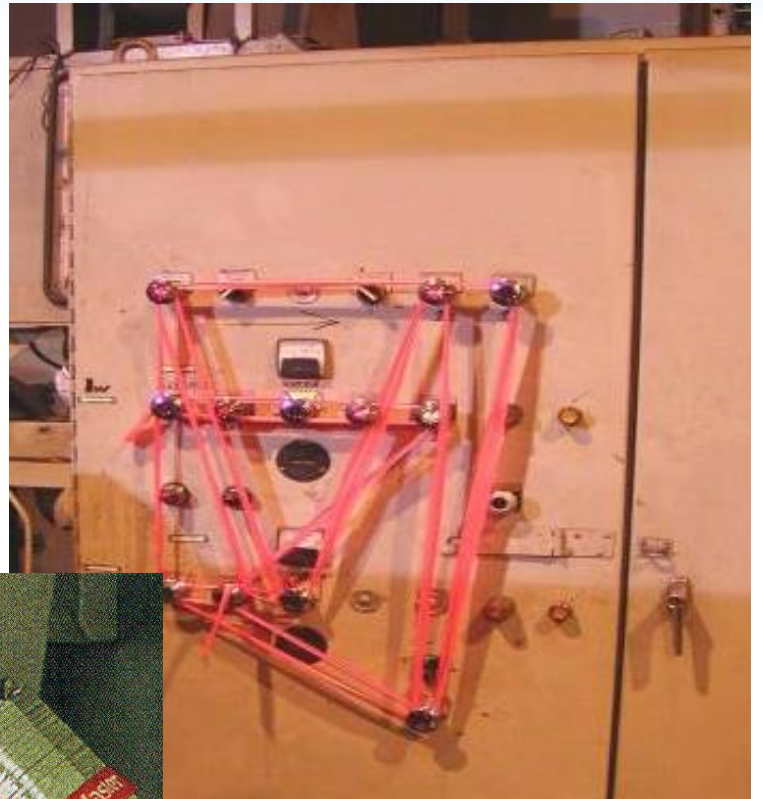

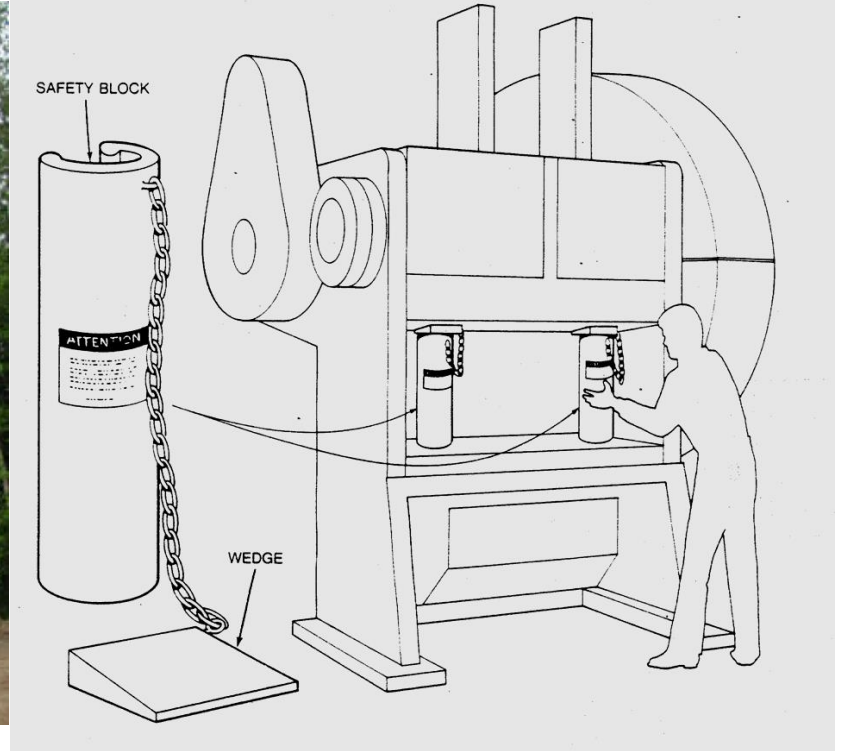

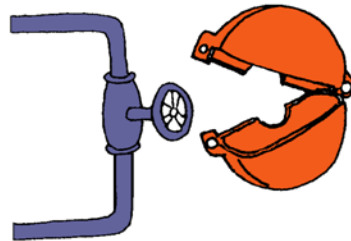
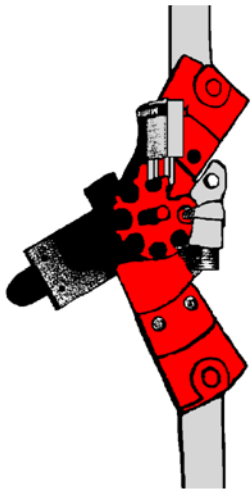

BAKIM VE ONARIM SONRASI



- Makinelerde herhangi bir bakım ve onarım işlemi yapıldıktan sonra koruyucu düzenlerin yerlerine düzgün olarak takılmasına dikkat edilmelidir.
- Bu hususta gerekli kontroller yapılmalıdır.
- İşyerlerinde, makine tezgah ve tesisler üzerinde yapılan tamir ve bakımlar esnasında çıkarılmış olan makine koruyucu sistemlerin yerlerine yerleştirmeden makineyi, tezgahı veya tesisi çalıştırdıkları, koruyucuların kenarda köşede tozlanmaya terk edildikleri çok sık rastlanan hatalı hareketlerdendir.
- Bu hatalı davranışlar birçok kazanın sebebini teşkil etmektedir.



İLGİLİ MEVZUAT



4703 Nedir?



4703 Sayılı Yasa

Kabul: 29.6.2001

RG: 11.07.2001

Belirli Gerilim Sınırları Dahilinde
Kullanılmak Üzere Tasarlanmış
Elektrikli Teçhizat İle İlgili
Yönetmelik (73/23/AT)
30.12.2006 RG 26392

Makine Emniyeti Yönetmeliği
2006/42/AT
R.G. No:27158 / 03.03.2009
29.12.09 yürürlük tarihi

Türk Standartlarının
Uygulanması Hakkında
Tüzük;
RG: 22/02/1967 - 12534

STANDARTLAR

➤ 30/06/2012 tarihli ve 6331 sayılı İş Sağlığı ve Güvenliği Kanunu

➤ İş ekipmanlarının kullanımında sağlık ve güvenlik şartları yönetmeliği

Resmi Gazete Tarihi: 25.04.2013 Sayısı:28628

➤ Makine Emniyeti Yönetmeliği

Resmi Gazete Tarihi: 03/03/2009 Sayısı:27158

➤ İş Ekipmanlarının Kullanımında Sağlık ve Güvenlik Şartları Yönetmeliği

hazırlanırken esas alınan AB Direktifleri:

➤ 30/12/1989 tarihli ve 89/655/EEC sayılı,

➤ 5/12/1995 tarihli ve 95/63/EC sayılı,

➤ 27/6/2001 tarihli ve 2001/45/EC sayılı

Avrupa Birliği Direktifleri

Zorunlu standart kapsamı

- *Alçak gerilim cihazları* (73/23/EEC)
- *Basit basınçlı kaplar* (87/404/EEC)
- *Gaz Yakan Aletler* (90/396/EEC)
- *Sıcak su kazanları* (92/42/EEC)
- *Elektromanyetik uygunluk* (89/336/EEC)
- *Makineler* (98/37/EC)
- *Sivil kullanım için patlayıcılar* (93/15/EEC)

Zorunlu standart kapsamı

- *Otomatik olmayan tartı aletleri* (90/384/EEC)
- *Patlayıcı ortamlarda Kullanılan Ekipmanlar* (94/9/EC)
- *Asansörler* (95/16/EC)
- *Basınçlı kaplar* (97/23/EC)
- *İnşaat malzemeleri* (89/106/EEC)
- *Kişisel korunma donanımları* (89/686/EEC)
- *Yolcu taşıma amaçlı kablo üzerinde hareket eden araçlar* (2000/9/EC)
- *Ölçü Aletleri* (2004/22/EC)

- 4703 sayılı yasa doğrultusunda yapılan düzenlemeler dışında,
- 6331 sayılı yasa kapsamında da düzenlemeler yapılmıştır.
- Yönergelerde ve talimatlarda, çalışma izin şartları net olarak belirlenmelidir.
- İşi yapanların, bundan sorumlu olanların, böyle izinleri imzalayacak kişilerin açık ve net bir şekilde belirlenmesi, bu kişilerin de doğru ve etkin karar vermeleri gerekmektedir.



Yasalarımız ne diyor?

Madde:25

Asansör makine dairesi veya boşlukları, geçit olarak kullanılmayacak ve buralara hiç bir şey depo edilmeyecektir.

Bu yerlere girilmesini sağlayacak kapılar her zaman kilitli bulundurulacak ve ancak sorumlu elemanlar tarafından açılacaktır.

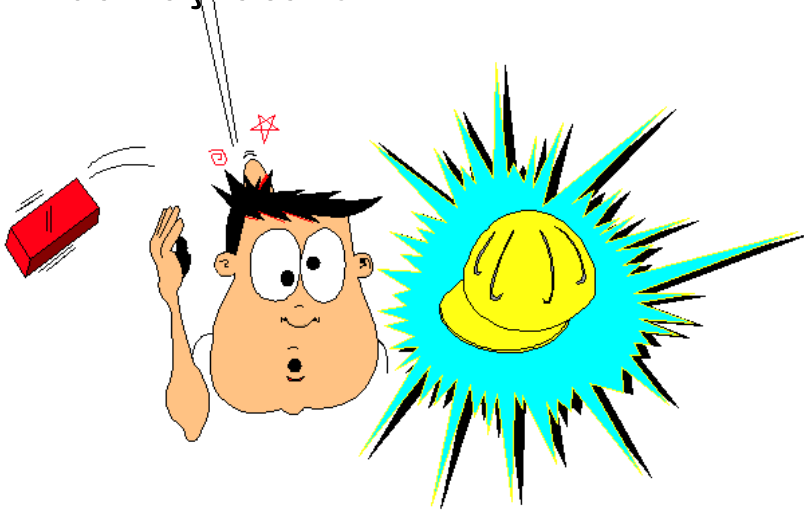

İLGİLİ MEVZUAT

Madde 277

Atölye içinde veya işçilerin erişebileceği yerlerde bulunan tevzi tabloları, panoları ile kontrol tertibatı ve benzeri tesisat, kilitli dolap veya hücre içine konulacak veya bunların tabanı, elektrik akımı geçirmeyen malzeme ile kaplanmış olacaktır.

Bakım ve onarım nedeniyle gerilim altındaki tesisatın tecritlerinin çıkarılması gerektiğinde, bu kısımlar paravana veya koruyucularla korunacaktır.



Yasalarımız ne diyor?



İLGİLİ MEVZUAT

Yasalarımız ne diyor?

Madde 294-

Yeraltı kablolarında yapılacak bir işlemde, cereyan kesilmesinden hemen sonra kapasitif boşalmayı temin için, üzerinde çalışılması gereken kabloların bütün iletkenleri kısa devre edilecek ve topraklanacaktır. ***Kısa devre ve topraklama işlemi, çalışma yerinin en yakın kısımları üzerinde ve bu yerin her iki ucunda yapılacaktır.***

Yeniden gerilim altına girme tehlikesini önlemek için, gerilim vermeye elverişli bulunan bütün ayırıcılar açık durumda kilitlenmüş olacaktır.



Yasalarımız ne diyor?

Madde 302-

Kontrol, bakım ve onarımı yapılacak makine ve elektrik devrelerinin akımı kesilecek ve akımı kesen şalter veya anahtarlarda kilitleme tertibatı bulunacak veya bunların açık oldukları, uygun şekilde belirtilecektir.



Yasalarımız ne diyor?

Madde 452-

Sonsuz vidalı transportörler, çelik veya levhalarla döşenmiş oluklar içine konulacak, bu oluklar en az 3 milimetre kalınlığında ve kaldırılıp açılabilen aynı malzemedan yapılmış kapaklarla kapatılacaktır.

Bu kapakların altına metal ızgaralar yerleştirilecektir. Kapaklar açılınca transportör otomatik olarak duracaktır. Bunun sağlanmadığı hallerde, transportör durdurulmadan ve kumanda tertibatı kilitlemeden, tıkanıklıklar giderilmeyecek veya onarım yapılmayacak ve bunların motorları, fazla yüklemeye otomatik olarak duracaktır.

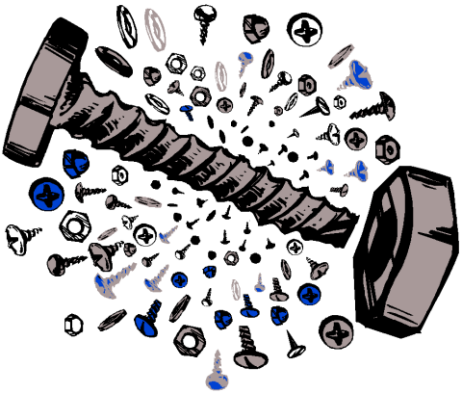

İLGİLİ MEVZUAT

Yasalarımız ne diyor?

Madde 515-

Korozif, parlayıcı, patlayıcı veya zehirli maddelerin taşındığı boru veya kanalların onarım işlerine başlanmadan önce, vanalar iyice kapatılıp kilitlenecek veya uygun sürgü tertibatı ile bağlanacak, boru ve kanallar tamamen boşaltılacak ve bu arada çıkacak gaz veya buhar, dağılıp kayboluncaya kadar beklenecektir.

Oksijenle kaynak veya kesme işleri yapıldığı hallerde, borular yıkanacak ve gerektiğinde kaynar su veya buhar geçirilecektir.



İLGİLİ MEVZUAT

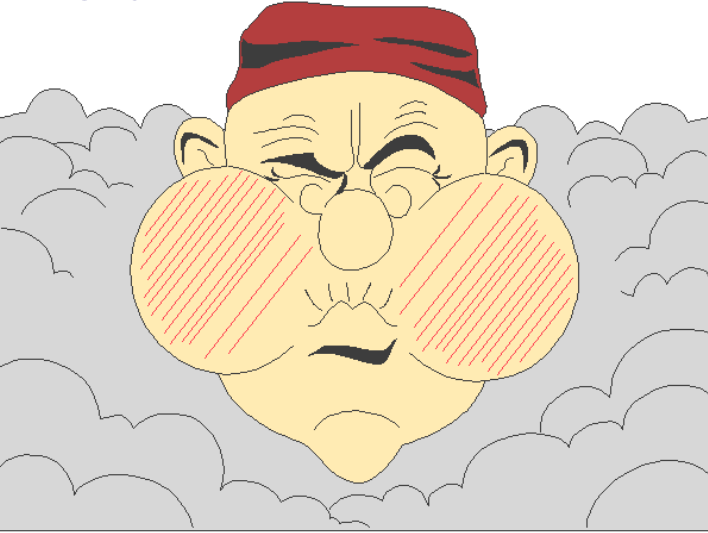

Yasalarımız ne diyor?

Madde 81 –

Tehlikeli sıvılar konan ve kısmen veya tamamen gömülü olan tankların bütün kontrol araçları çukurların içine inilmesini gerektirmeden kullanılacak şekilde imal ve tesis edilmiş olacak ve bunların, çukur dışında çalıştırılmaya elverişli kilitlenebilen güvenlik tertibatı bulunacaktır.



Yasalarımız ne diyor?

Tamburu boşa alınabilen vinçler

Madde 122 –

Tamburu boşa alınabilen kavramalı vinçler, frenler sıkılmadan tamburun boşa alınması, kavrama bağlanmadan ve güvenli bir surette kilitlenmeden frenlerin gevşetilmesi mümkün olmayacak biçimde uygun bir kilit düzeniyle donatılır.

Fren sistemleri, enerji kesilmesinde otomatik çalışacak biçimde olacaktır.

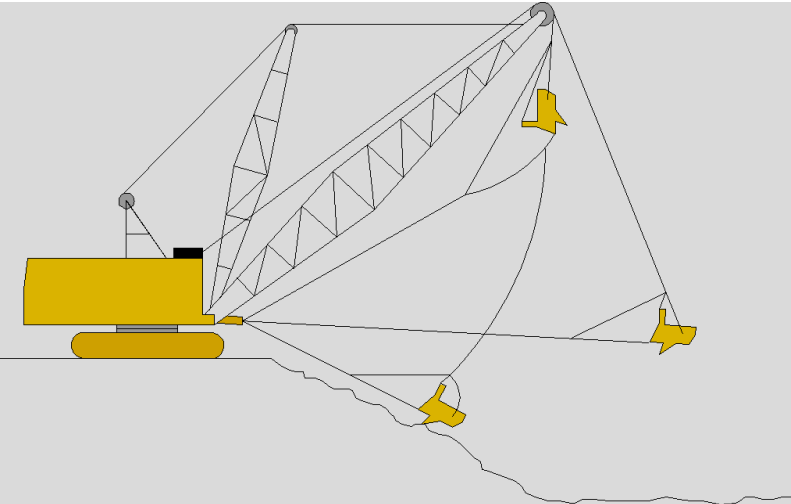

İLGİLİ MEVZUAT

Fiş – priz için önlemler

Madde 275 –

Küçük gerilimi aşan tesisatta fiş-prizin birbirinden ayrılmasını, fişin yerinden oynamasını önleyecek bir güvenlik düzeni bulundurulur.

Devre gerilimi kesilmeden fiş yerinden çıkarılamaz.

Devre geriliminin uzaktan kumandayla kesildiği elektrikli kilitleme düzenleri, bu hükmün dışındadır.

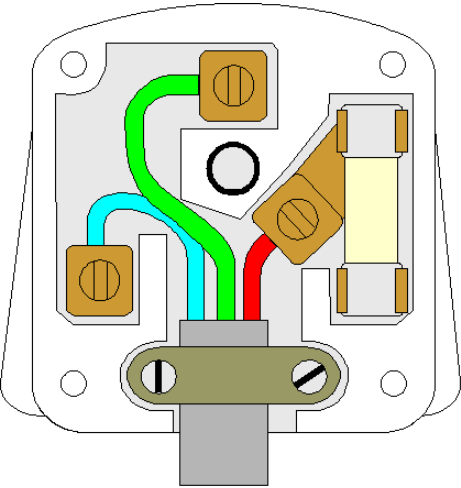

Yasalarımız ne diyor?



İLGİLİ MEVZUAT

Elektriksel ve mekanik kilitlenme Madde 290 –

Devrelere, fiş – priz düzeniyle alçak gerilim verilmekteyse fiş ve priz, akım taşıdıkları sırada birbirinden ayrılmayacak biçimde elektriksel ve mekanik olarak kilitlenecektir.

Fiş – priz biçiminde yapılmış olan kablo ekleme ve bağlantı başlıkları gerilim kesilmeden, birbirlerinden ayrılmayacaklardır.

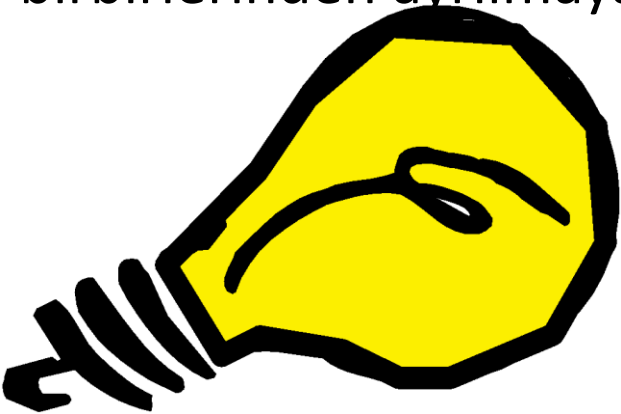

Yasalarımız ne diyor?



İLGİLİ MEVZUAT

Elektrikli aygıtların kilitlenmesi

Madde 300 –

Elektrikli aygıtların yetkisiz kişilerce oynanması tehlike yaratacak kumanda kolları, özel anahtarı bulunan kilitlerle kilitlenir, bu sağlanamazsa

Aygıtlar; kapısı kilitlenebilen bir bölmeye yerleştirilir. Anahtarlar sorumlu kişilere teslim edilir.

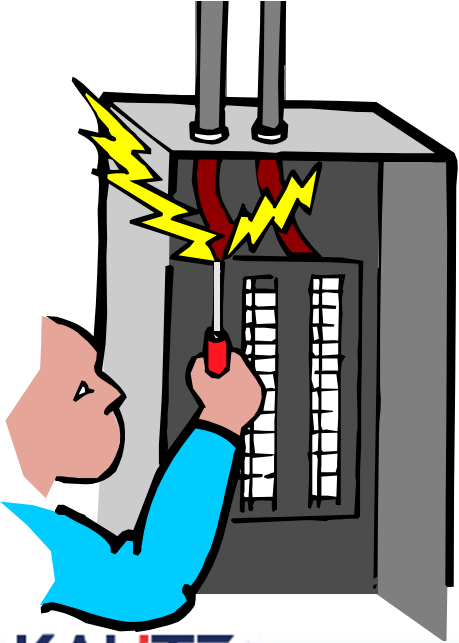

Yasalarımız ne diyor?



İLGİLİ MEVZUAT

Yasalarımız ne diyor?

Üzerinde çalışılacak elektrik tesisatı

Madde 305 –

Üzerinde çalışma yapılacak elektrik tesisatının besleme kaynaklarından ayrılması ve topraklanması gerekir.

Bu gibi yerlere gerilim veren devre kesicileri açık durumda kilitlenmedikçe veya çalışılan yere gerilim verilmesi başka bir yolla kesin olarak önlenmedikçe çalışma yapılamaz.



İLGİLİ MEVZUAT

GÜVENLİ VE VERİMLİ BİR ÇALIŞMA
İÇİN PLANLI BAKIM VE ONARIM
ŞART.....

PLANLI BAKIM VE ONARIM, HER TÜRLÜ
TAMİRDEN DAHA UCUZDUR.



Bakım Onarım alıřmalarını iř saęlıęı ve gvenlięi bakımından en nemlisi ařaęıdakilerden hangisidir?

a-Makine ve tesislerin mrnn uzamasına katkıda bulunur

b-Beklenmedik arızaları nler

c-Malzeme hasarlarını nler

d-Zaman kayıplarını nler

Bakım Onarım alıřmalarını iř saėlıėı ve gvenliėi bakımından en nemlisi ařaėıdakilerden hangisidir?

a-Makine ve tesislerin mrnn uzamasına katkıda bulunur

b-Beklenmedik arızaları nler

c-Malzeme hasarlarını nler

d-Zaman kayıplarını nler

Normal şartlarda bakım onarım işlerinde aşağıdakilerden hangisinde kaza riski en fazladır?

a-Sözlü Talimat

b-Yazılı Talimat

c-İkaz İşaretleri

d-Denetim

Normal şartlarda bakım onarım işlerinde aşağıdakilerden hangisinde kaza riski en fazladır?

a-Sözlü Talimat

b-Yazılı Talimat

c-İkaz İşaretleri

d-Denetim

**Bakım işlerinde çalışma izni
aşağıdakilerden hangisinin içinde yer
alması en uygundur?**

a-Plansız bakım

b-Planlı bakım

c-Denetim sistemi

d-Otokontrol mekanizması

**Bakım işlerinde çalışma izni
aşağıdakilerden hangisinin içinde yer
alması en uygundur?**

a-Plansız bakım

b-Planlı bakım

c-Denetim sistemi

d-Otokontrol mekanizması

Bakım ve onarım işlerindeki kazalar, işe başladıktan sonra en çok kaçınıcı saatlerde çok görülmektedir?

a-0-1

b-2-3

c-4-5

d-3-4

Bakım ve onarım işlerindeki kazalar, işe başladıktan sonra en çok kaçınıcı saatlerde çok görülmektedir?

a-0-1

b-2-3

c-4-5

d-3-4

İçinde parlayıcı, patlayıcı maddelerin bulunduğu tank ve depoların kaynakla tamir bakımında aşağıdakilerden hangisinin yapılması yanlıştır?

a-Diğer tank veya depolarla olan bağlantıları kesilmeli

b-Basınçlı kazanlar ve kaplar basınç altında iken onarılmalı

c-Rutubetli ve iletken ortamlarda 24 volt aydınlatma cihazları kullanılmalı

d-İçine su doldurularak, buhar veya asal gaz verilerek temizlenmeli

İçinde parlayıcı, patlayıcı maddelerin bulunduğu tank ve depoların kaynakla tamir bakımında aşağıdakilerden hangisinin yapılması yanlıştır?

a-Diğer tank veya depolarla olan bağlantıları kesilmeli

b-Basınçlı kazanlar ve kaplar basınç altında iken onarılmalı

c-Rutubetli ve iletken ortamlarda 24 volt aydınlatma cihazları kullanılmalı

d-İçine su doldurularak, buhar veya asal gaz verilerek temizlenmeli

İşyerlerinde kullanılacak insan ve yük asansörlerinin, aşağıdaki güvenlik önlemlerinden hangisi yanlıştır?

a-Asansör boşluğundan, asansörün çalışmasına özgü tesis ve tertibattan başka, hiç bir şekilde halat, tel ve boru gibi sair malzeme veya tesis geçirilmemeli

b-Asansör makine dairesi veya boşlukları, geçit olarak kullanılmamalı

c-Bütün asansör kabinlerinde, taşıyabilecekleri en çok yükü açıkça gösteren levhalar bulundurulmalı

d-Kat kontağı bulunmayan yük asansörlerinde asansörcü bulundurulmamalı

İşyerlerinde kullanılacak insan ve yük asansörlerinin, aşağıdaki güvenlik önlemlerinden hangisi yanlıştır?

a-Asansör boşluğundan, asansörün çalışmasına özgü tesis ve tertibattan başka, hiç bir şekilde halat, tel ve boru gibi sair malzeme veya tesis geçirilmemeli

b-Asansör makine dairesi veya boşlukları, geçit olarak kullanılmamalı

c-Bütün asansör kabinlerinde, taşıyabilecekleri en çok yükü açıkça gösteren levhalar bulundurulmalı

d-Kat kontağı bulunmayan yük asansörlerinde asansörcü bulundurulmamalı

Bir makinede üç işçi çalışıyorsa üç adet çalıştırma üç adet de durdurma düğmesi bulunmalıdır. Buna göre iş güvenliği önlemleri bakımından çalıştırma ve durdurma düğmelerinin aşağıdaki işlevlerinden hangisi doğrudur?

a-Çalıştırma düğmelerinden birine basıldığında makinenin tümü çalışmalıdır

b-Durdurma düğmelerinden birisine basıldığında makine tümü ile durmalıdır

c-Üç durdurma düğmesine basılmadan makine durmamalıdır

d-Her çalıştırma düğmesi makinenin kumanda ettiği kısmı bağımsız olarak çalıştırmalıdır

Bir makinede üç işçi çalışıyorsa üç adet çalıştırma üç adet de durdurma düğmesi bulunmalıdır. Buna göre iş güvenliği önlemleri bakımından çalıştırma ve durdurma düğmelerinin aşağıdaki işlevlerinden hangisi doğrudur?

a-Çalıştırma düğmelerinden birine basıldığında makinenin tümü çalışmalıdır

b-Durdurma düğmelerinden birisine basıldığında makine tümü ile durmalıdır

c-Üç durdurma düğmesine basılmadan makine durmamalıdır

d-Her çalıştırma düğmesi makinenin kumanda ettiği kısmı bağımsız olarak çalıştırmalıdır

Bakım ve onarım işlerinde çok rastlanan kaza türleri hangileridir?

a. Parlama, patlama, yanma şeklinde meydana gelen kazalar

b. Elektriğe çarpılma, Hareketli kısımlarda yaralanma, Düşme şeklindeki kazalar

c. Zararlı zehirli gaz, toz ve sisler dolaysıyla zehirlenme ve boğulmalar.

d. Hepsi

Bakım ve onarım işlerinde çok rastlanan kaza türleri hangileridir?

a. Parlama, patlama, yanma şeklinde meydana gelen kazalar

b. Elektriğe çarpılma, Hareketli kısımlarda yaralanma, Düşme şeklindeki kazalar

c. Zararlı zehirli gaz, toz ve sisler dolaysıyla zehirlenme ve boğulmalar.

d. Hepsi

Bakım ve onarım işlerinin yapılmasında hedef nedir?

- a. Beklenmedik arızalar sebebiyle kazalar meydana gelmesini önlemek için arıza ve kaza olmadan, tespit yapıp gerekli önlemleri almak
- b. Makine ve Tesisin ömrünü uzatmak
- c. Sistemin düzgün çalışmasını sağlamak
- d. Hepsi

Bakım ve onarım işlerinin yapılmasında hedef nedir?

- a. Beklenmedik arızalar sebebiyle kazalar meydana gelmesini önlemek için arıza ve kaza olmadan, tespit yapıp gerekli önlemleri almak
- b. Makine ve Tesisin ömrünü uzatmak
- c. Sistemin düzgün çalışmasını sağlamak
- d. Hepsi

Aşağıdakilerden hangisi Bakım ve onarım işleri arasındadır?

a. Problem ortaya çıkmadan yapılan (Programlı) bakım ve onarım

b. Arıza vuku buldukça (problem ortaya çıktıkça) yapılan bakım ve onarım

c. Ömrü bitmiş parçalar değiştirilerek yapılan bakım

d. Hepsi

Aşağıdakilerden hangisi Bakım ve onarım işleri arasındadır?

a. Problem ortaya çıkmadan yapılan (Programlı) bakım ve onarım

b. Arıza vuku buldukça (problem ortaya çıktıkça) yapılan bakım ve onarım

c. Ömrü bitmiş parçalar değiştirilerek yapılan bakım

d. Hepsi

Aşağıdakilerden hangisi, bakım-onarım işlerinde genel iş sağlığı ve güvenliği önlemleri arasında yer almaz?

- a. Kazan veya kaplarda çalışılacağı zaman sıcaklık emniyet sınırlarına düşmeden içeri girmemek
- b. Arkadaşının çekiç veya ağır bir şeyle üzerine vurduğu aleti elle tutmak yerine uygun bir pens, kıskaç gibi aletler kullanmak
- c. Asetilen ve oksijen tüplerini kullanırken, depolarken, doğrudan doğruya güneş ışıklarının altında ve aşırı soğukta bırakmak
- d. Matkap, freze, torna tezgahlarından çıkan talaşları, el ile temizlemek

Aşağıdakilerden hangisi bakım onarım işlerinde iş sağlığı ve güvenliği faaliyetlerinin gerçekleştirilme zamanlarından biri değildir?

- a. Acil durum esnasında
- b. Bakım-onarım sırasında
- c. Bakım-onarım sonrasında
- d. Bakım-onarım öncesinde

Aşağıdakilerden hangisi bakım onarım işlerinde iş sağlığı ve güvenliği faaliyetlerinin gerçekleştirilme zamanlarından biri değildir?

- a.** Acil durum esnasında
- b. Bakım-onarım sırasında
- c. Bakım-onarım sonrasında
- d. Bakım-onarım öncesinde

21/10/2012 A sınıfı

57. I- Sistemin düzgün çalışmasını sağlamak

II- Makine ve tesisin ömrünü uzatmak

III- Arızalar sebebiyle kazalar meydana gelmesini önlemek

Yukarıdakilerden hangileri bakım-onarımın amaçlarındandır?

A) I ve II B) II ve III

C) I ve III D) I, II ve III

21/10/2012 B sınıfı

57. I- Sistemin düzgün çalışmasını sağlamak

II- Makine ve tesisin ömrünü uzatmak

III- Arızalar sebebiyle kazalar meydana gelmesini önlemek

Yukarıdakilerden hangileri bakım-onarımın amaçlarındandır?

A) I ve II B) II ve III

C) I ve III **D) I, II ve III**

The image features three 3D-rendered human figures on ladders against a white background. The figure on the left is white and is climbing the ladder. The figure in the center is green and is standing on the ladder. The figure on the right is white and is falling off the ladder. The text 'SINAVDA BAŞARILAR DİLİYORUZ' is overlaid in the center of the image.

SINAVDA BAŞARILAR DİLİYORUZ